



# NTSS

ГРУППА КОМПАНИЙ EMILINK

КОМПЛЕКСНЫЕ РЕШЕНИЯ NTSS  
ДЛЯ ИНЖЕНЕРНОЙ ИНФРАСТРУКТУРЫ  
ЦОД

СПИКЕР

**БОРИС ВАСИЛЬКОВСКИЙ**

ПРОДАКТ МЕНЕДЖЕР СК, EMILINK

## ГК EMILINK- ПРОИЗВОДИТЕЛЬ РЕШЕНИЙ РАЗЛИЧНОЙ СЛОЖНОСТИ

Компания стремительно развивается, наращивая объёмы продаж и открывая новые производства в России.

ПРОИЗВОДСТВЕННО-СКЛАДСКИЕ ПЛОЩАДИ - 15 000 М2

КОЛИЧЕСТВО СОТРУДНИКОВ КОМПАНИИ – БОЛЕЕ 350 ЧЕЛОВЕК

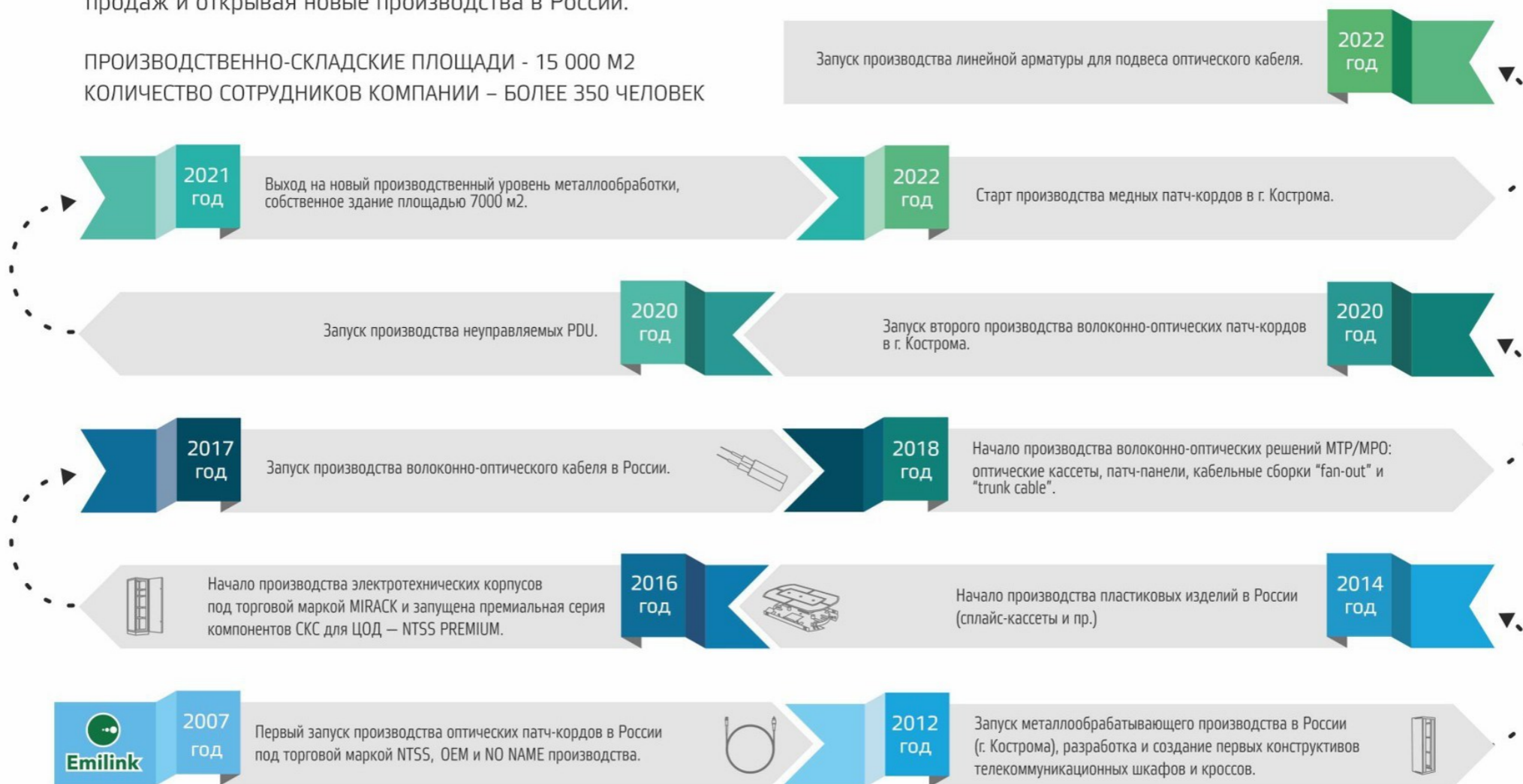

## МЕТАЛООБРАБАТЫВАЮЩЕЕ ПРОИЗВОДСТВО EMILINK В ЦИФРАХ

2012  
год

Основание подразделения металлообработка

7000  
кв.м

Производственно-складские площади

105

Численность рабочего и инженерного персонала

порядка  
200  
тонн

Перерабатываем металла в месяц

более  
50  
единиц

Металлообрабатывающего и сварочного оборудования

МИНПРОМТОРГ

Заклучение МИНПРОМТОРГ №13786/08 на телекоммуникационные шкафы  
ГК «ЭМИЛИНК» (ТМ NTSS) о соответствии требованиям Правительства РФ №719



## ПРОИЗВОДСТВО ПАССИВНЫХ КОМПОНЕНТОВ ВОЛС В ЦИФРАХ

2007  
год

Основание производства оптических патч-кордов

800  
кв.м

Производственно-складские площади

90  
человек

Численность рабочего и инженерного персонала

порядка  
300  
тысяч

Производим патч-кордов в месяц



## ПРОИЗВОДСТВО ПАССИВНЫХ КОМПОНЕНТОВ ВОЛС

Тестирование заделки  
оптических коннекторов



Высокоточное измерительное  
оборудование

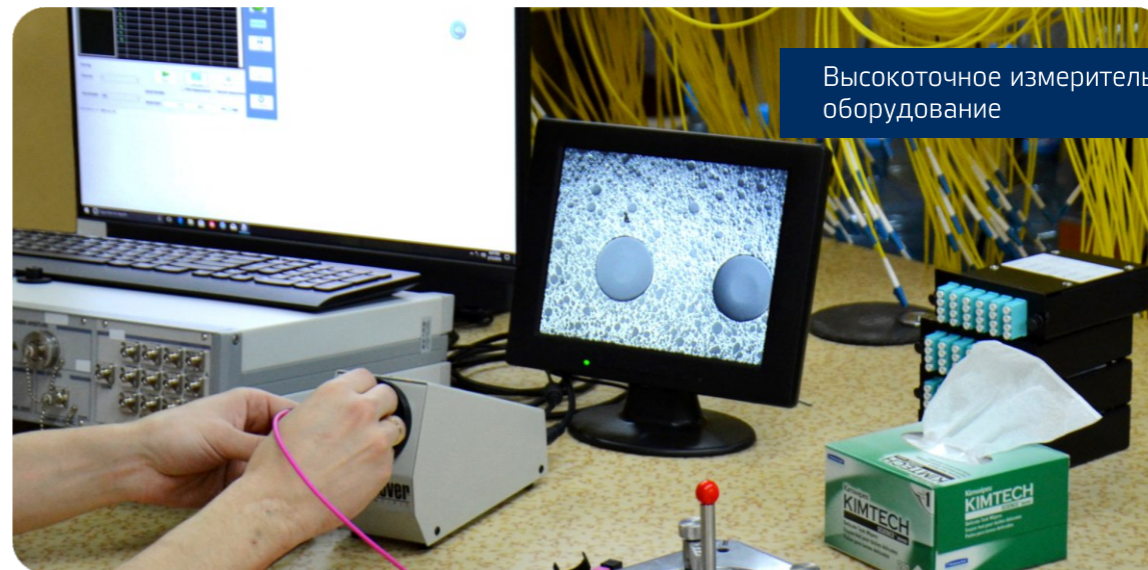

## ВОЛОКОННО-ОПТИЧЕСКИЕ КАБЕЛИ ЕМІЛІNK В ЦИФРАХ



## СИСТЕМА КОНТРОЛЯ КАЧЕСТВА. ПРОВЕРКА ФИЗИЧЕСКИХ И ОПТИЧЕСКИХ ПАРАМЕТРОВ



Рефлектометр



Толщина оболочки

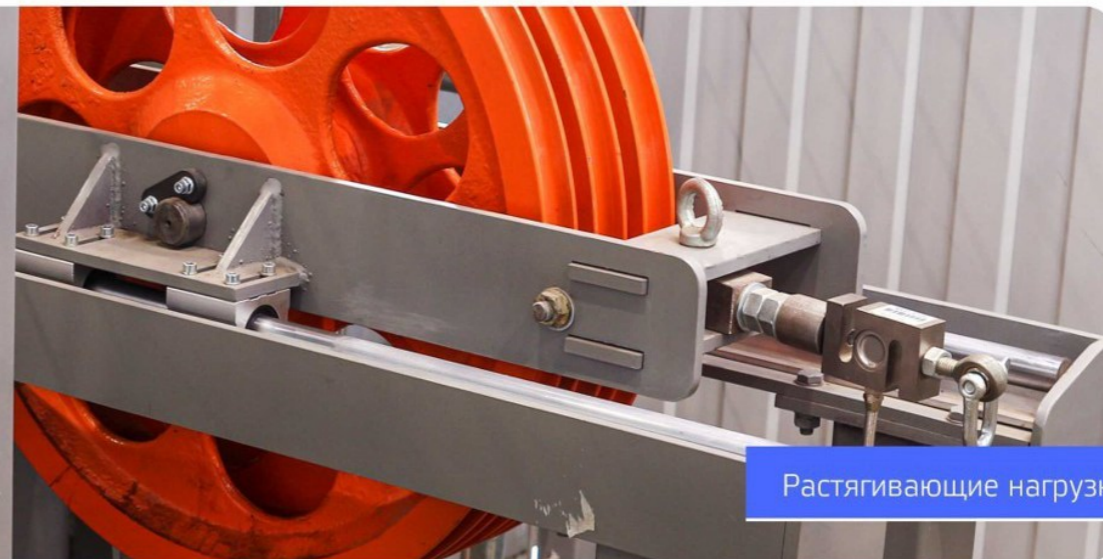

Растягивающие нагрузки

## ВОЛОКОННО-ОПТИЧЕСКИЕ КАБЕЛИ EMILINK



СИМПЛЕКС



ДУПЛЕКС



БРЕКАУТ

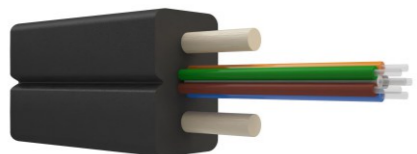

FTTH УСИЛЕН СТЕКЛОПРУТКАМИ



РАСПРЕДЕЛИТЕЛЬНЫЙ  
ДЛЯ MPO/MTP СБОРОК



РАСПРЕДЕЛИТЕЛЬНЫЙ  
ДИСТРИБЬЮШН  
УНИВЕРСАЛЬНЫЙ

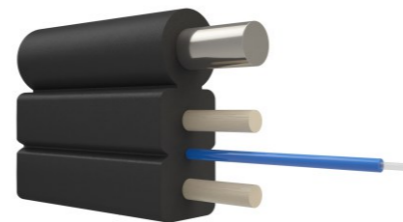

FTTH  
С ВЫНОСНЫМ СИЛОВЫМ  
ЭЛЕМЕНТОМ ИЗ СТАЛЬНОЙ  
ПРОВОЛКИ, УСИЛЕН  
СТЕКЛОПРУТКАМИ



РАСПРЕДЕЛИТЕЛЬНЫЙ  
ДИСТРИБЬЮШН  
ДЛЯ ВНУТРЕННЕЙ  
ПРОКЛАДКИ

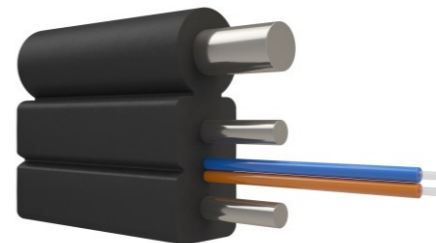

FTTH  
С ВЫНОСНЫМ СИЛОВЫМ  
ЭЛЕМЕНТОМ ИЗ СТАЛЬНОЙ  
ПРОВОЛКИ, УСИЛЕН  
ПРОВОЛКОЙ

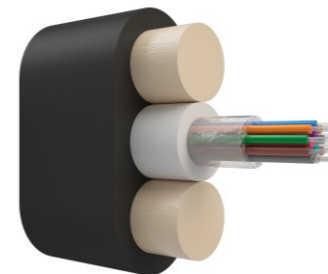

ДРОП-ПЛОСКИЙ  
С ЦЕНТРАЛЬНОЙ  
ТРУБКОЙ, УСИЛЕН  
СТЕКЛОПРУТКАМИ

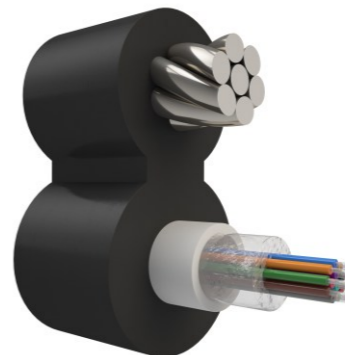

С ЦЕНТРАЛЬНОЙ ТРУБКОЙ  
И ВЫНОСНЫМ СИЛОВЫМ  
ЭЛЕМЕНТОМ ИЗ СТАЛЬНОГО  
ТРОСА



## ВОЛОКОННО-ОПТИЧЕСКИЕ КАБЕЛИ EMILINK

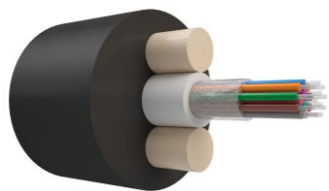

ДРОП-КРУГЛЫЙ С ЦЕНТРАЛЬНОЙ ТРУБКОЙ, УСИЛЕН СТЕКЛОПРУТКАМИ



FTTH  
УСИЛЕН СТАЛЬНОЙ ПРОВОЛКОЙ

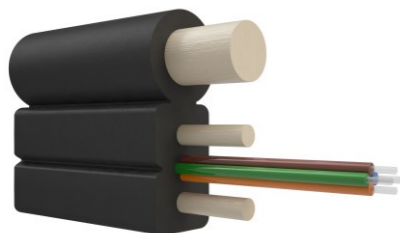

FTTH  
С ВЫНОСНЫМ СИЛОВЫМ ЭЛЕМЕНТОМ ИЗ СТЕКЛОПРУТКА, УСИЛЕН СТЕКЛОПРУТКАМИ

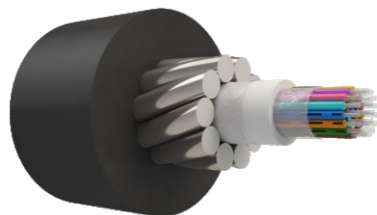

КАБЕЛЬ ОПТИЧЕСКИЙ В ГРУНТ С ЦТ БРОНИРОВАННЫЙ СТАЛЬНОЙ ПРОВОЛКОЙ



ЭКСПРЕСС-ДРОП

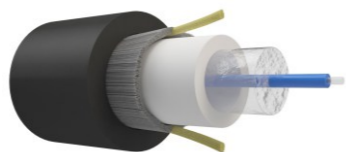

ЮНИТУБ

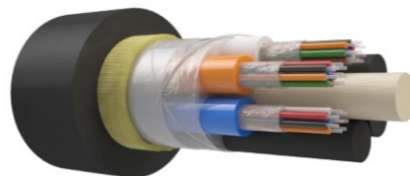

КАБЕЛЬ ОПТИЧЕСКИЙ ПОДВЕСНОЙ САМОНЕСУЩИЙ, МНОГОМОДУЛЬНЫЙ, АРМИРОВАННЫЙ АРАМИДНЫМИ НИТЯМИ

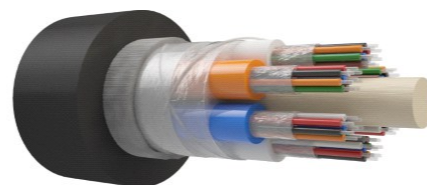

КАБЕЛЬ ОПТИЧЕСКИЙ ПОДВЕСНОЙ САМОНЕСУЩИЙ, МНОГОМОДУЛЬНЫЙ, АРМИРОВАННЫЙ СТЕКЛОНИТЯМИ

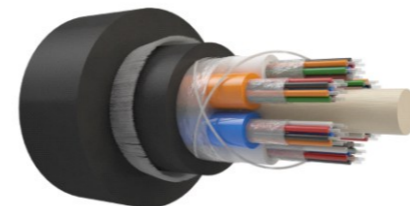

КАБЕЛЬ ОПТИЧЕСКИЙ ПОДВЕСНОЙ САМОНЕСУЩИЙ, МНОГОМОДУЛЬНЫЙ, С ПРОМЕЖУТОЧНОЙ ПОЛИМЕРНОЙ ОБОЛОЧКОЙ, АРМИРОВАННЫЙ СТЕКЛОНИТЯМИ

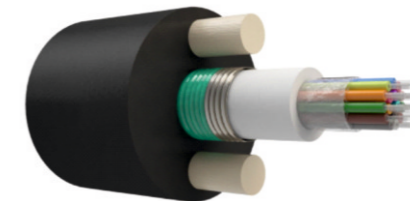

КАБЕЛЬ ОПТИЧЕСКИЙ В КАНАЛИЗАЦИЮ С ЦТ, ПЕРИФЕРИЙНЫЕ СИЛОВЫЕ ЭЛЕМЕНТЫ СТЕКЛОПЛАСТИКОВЫЕ ПРУТКИ, БРОНИРОВАННЫЙ СТАЛЬНОЙ ЛЕНТОЙ

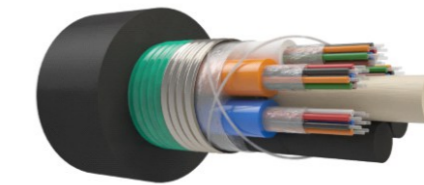

КАБЕЛЬ ОПТИЧЕСКИЙ В КАНАЛИЗАЦИЮ, БРОНИРОВАННЫЙ СТАЛЬНОЙ ЛЕНТОЙ, МНОГОМОДУЛЬНЫЙ



КАБЕЛЬ ОПТИЧЕСКИЙ В КАНАЛИЗАЦИЮ С ЦТ, ПЕРИФЕРИЙНЫЕ СИЛОВЫЕ ЭЛЕМЕНТЫ СТАЛЬНАЯ ПРОВОЛОКА, БРОНИРОВАННЫЙ СТАЛЬНОЙ ЛЕНТОЙ

## ТЕЛЕКОММУНИКАЦИОННЫЕ ШКАФЫ И СТОЙКИ



### Стойки телекоммуникационные 19"

- Высокая статическая нагрузка
- Раздвижной конструктив
- Разборная однорамная или двухрамная конструкция



### Напольные шкафы «ПРЕМИУМ»

- Вариации дверей: стекло, металл или с перфорацией, тип дверей одинарные или двойные распашные
- Рамная конструкция
- Ударопрочное стекло



### Настенные шкафы «ПРЕМИУМ»

- Дверца может быть установлена для открывания в левую и правую сторону
- Вариации дверей: металл или из тонированного ударопрочного стекла
- Рамная конструкция



### Антивандалные настенные шкафы

- Цельносварная конструкция. Усиленные крепежные отверстия
- Пенальные шкафы
- Распашные шкафы



### Напольные шкафы «СТАНДАРТ»

- Вариации дверей: металл, с перфорацией или из тонированного ударопрочного стекла
- Боковые стенки несъемные/съемные на защёлках
- Сборка за 20 минут



### Настенные шкафы «СТАНДАРТ»

- Нагрузоустойчивость, пройден тест более 380 кг
- Вариации дверей: металл или из тонированного ударопрочного стекла
- Сборка за 10 минут



### Настенные шкафы серии «LIME»

- Вариации дверей: металл или ударопрочное стекло
- Крепление на стену без адаптеров и задней стенки
- Возможность быстрого монтажа на уже предустановленные в стену анкеры



### Климатические напольные шкафы

- С обогревом / с вентиляцией
- Специальное внешнее покрытие
- Степень защиты Ip55



### Климатические настенные шкафы

- С обогревом / с вентиляцией
- Цельносварная конструкция
- Температура эксплуатации от -50 С до +50 С

Телекоммуникационное оборудование российского производства отвечает международному стандарту качества

## МОДУЛЬНАЯ СИСТЕМА



Изоляция горячего коридора (HACS)



Изоляция холодного коридора (CACS)



Система  
может поставляться под заказ  
как индивидуальное решение

## СЕРВЕРНЫЕ ШКАФЫ ДЛЯ ЦОД

- Нагрузочная способность шкафа DS = 1500 кг, серии PC = 1800 - 2000 кг. Проведено нагрузочное тестирование.
- Перфорация 85%.
- Угол открытия дверей 180 градусов.
- Форма дверей: панорамные, без отдельных усилителей уменьшающих внутренний объем.
- Шторка для блокировки воздушного потока снизу в комплекте (только для DS V2 ).
- Шторка для препятствия поддуву под первый юнит (для DS V2 - серийно).
- Динамическая нагрузка 1000 кг с роликами из комплекта.
- Гарантия на шкафы 5 лет.



## КОМПЛЕКСНОЕ ПРОЕКТИРОВАНИЕ ДЛЯ ИНЖЕНЕРНОЙ ИНФРАСТРУКТУРЫ ЦОД

Источники бесперебойного питания



Прецизионные кондиционеры



# РАСПРЕДЕЛЕНИЕ ПИТАНИЯ И АКСЕССУАРЫ

## ГОРИЗОНТАЛЬНЫЕ PDU 19":

- Basic, Metered
- 1ф10А (2,3 кВт), 1ф16А (3,7 кВт)
- Вход: клеммная колодка, разъемы C14, C20, Shuko
- Автоматы, измерительные приборы, выключатель
- Бестселлеры в наличии на складе

## ВЕРТИКАЛЬНЫЕ PDU:

- Basic, Metered, Metered +, Switched, Managed
- 1ф16А (3,7 кВт), 1ф32А (7,4 кВт), 3ф16А (11 кВт), 3ф32А (22 кВт)
- Комплектация розетками C13, C19, Shuko
- Разные цвета корпусов и розеток
- Любой набор розеток в кастомизированных решениях
- Рабочая температура PDU до 60°C
- Гидромагнитные автоматические выключатели
- Бестселлеры в наличии на складе



# ФУНКЦИИ И ВОЗМОЖНОСТИ БРП (PDU)

## КОНТРОЛЛЕР ИНТЕЛЛЕКТУАЛЬНОГО БРП И ОПЦИОНАЛЬНЫЕ ДАТЧИКИ

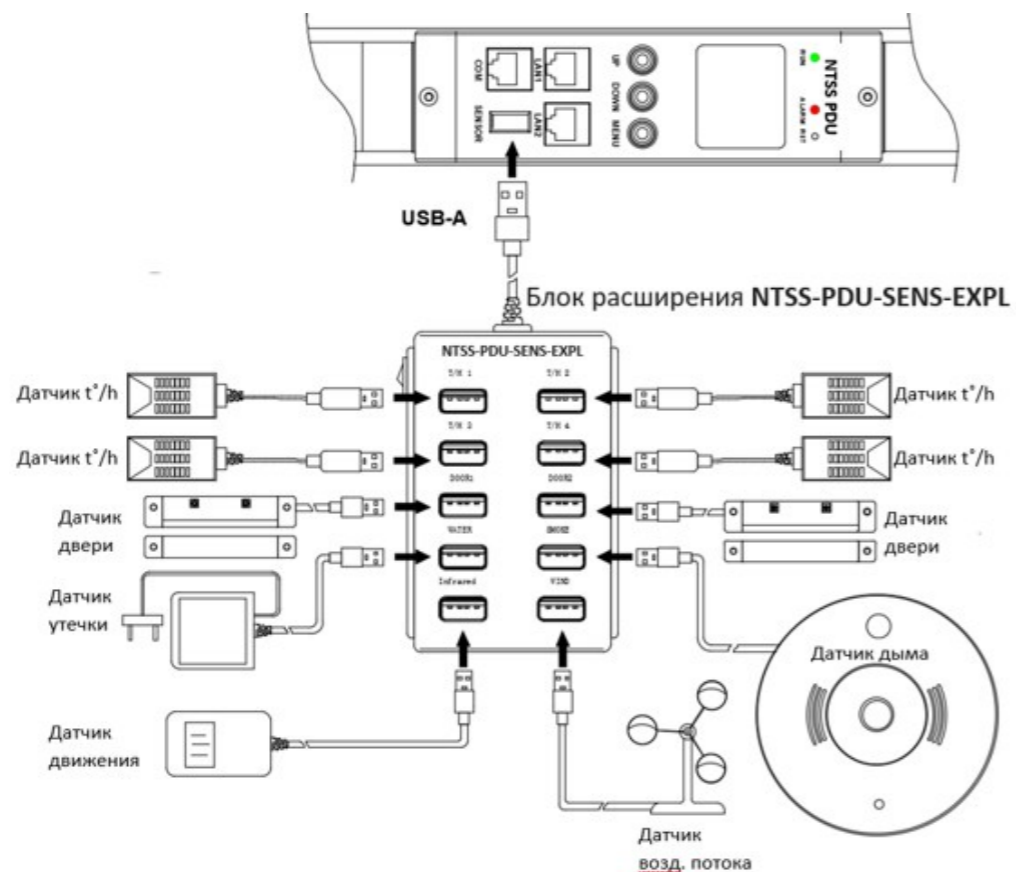

# АВТОМАТ ВВОДА РЕЗЕРВА





# КАБЕЛЕНЕСУЩИЕ СИСТЕМЫ NTSS

- Желтые лотки для прокладки оптических кабелей в ЦОД
- Проволочные лотки производства NTSS
- Кабельные каналы производства NTSS

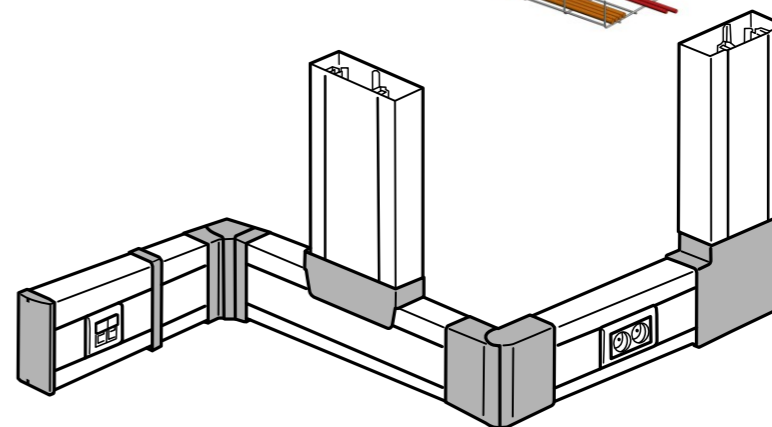
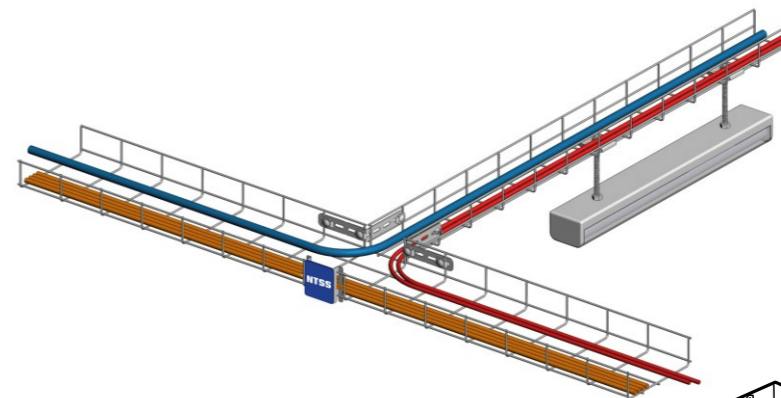

# СТРУКТУРИРОВАННАЯ КАБЕЛЬНАЯ СИСТЕМА

## ЭЛЕМЕНТЫ ДЛЯ СКС NTSS PREMIUM:

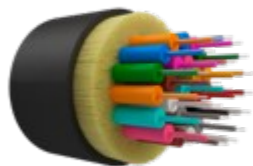

### ВОЛОКОННО-ОПТИЧЕСКИЕ КАБЕЛИ:

Универсальные и внутренние распределительные кабели Distribution и Breakout, с любым типом волокна.



### КРОССЫ ОПТИЧЕСКИЕ И ПАТЧПАНЕЛИ:

Оптические кроссы настенные и стоечные, укомплектованные любым количеством портов и под любой тип коннектора. Патчпанели категорий 5e, 6, 6A с количеством портов 12, 16, 24, 48, с экраном и без него FTP и UTP с креплением на 19" направляющие или на стену.



### КАБЕЛИ ВИТАЯ ПАРА:

Кабели витая пара с медной жилой категорий 5e, 6, 6A, 7, 8 для внутренней и внешней прокладки, с различным типом экрана или без него UUTP, FUTP, UFTP, SFTP, с различным материалом оболочки PVC, PE, LSZH, нг(A)-HF, нг(A)-HFLTx



### КАБЕЛЬНЫЕ СБОРКИ:

Медные готовые кабельные сборки для коммутации между шкафами в наборные патчпанели, любой длины с количеством портов 6, 12, 24. Оптические кабельные сборки на любом типе кабеля, с любой волоконностью и любым типом волокна.



### РОЗЕТКИ НА РАБОЧИХ МЕСТАХ:

Телекоммуникационные розетки для установки в короб или на стену, одно и двух портовые, категорий 5e, 6, 6A с экраном и без него FTP и UTP. Оптические настенные розетки на один или два порта.



### КОММУТАЦИОННЫЕ ШНУРЫ:

Патчкорды оптические с любым типом волокна и любым типом коннекторов. Патчкорды медные категорий 5e, 6, 6A с экраном и без него FTP и UTP, патчкорды из внешнего одножильного кабеля для подключения уличного оборудования.

# РЕШЕНИЯ МТР/МРО



Готовое решение с установленными волоконно-оптическими кассетами МТР/МРО



Увеличенная емкость – 144 порта

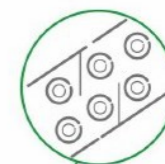

Изготовление сборок с разъемами МТР до 144 волокон



- Кассетные кроссы
- МРО/МТР кассеты (до 36 волокон в одной кассете)

- Волоконо-оптические кабельные сборки «fan-out» и «trunk»
- Комбинированные решения оптика/медь в одном кроссе

## РЕШЕНИЯ МТР/МРО

- Высокоплотное решение на коннекторы MDC



- Патчкорды LC uniboot для высокоплотных решений со специальными механизмами извлечения Push-Pull TAB



# SFP-МОДУЛИ И МЕДИАКОНВЕРТЕРЫ



# SFP-МОДУЛИ И МЕДИАКОНВЕРТЕРЫ

## ЦЕНА

Оптимизация производства дает возможность устанавливать конкурентные цены.

## СРОКИ

Собственные большие склады позволяют делать запасы продукции.

## КАЧЕСТВО

У нас международный формат качества, вся продукция изготавливается по высоким техническим требованиям и проходит обязательный многоуровневый контроль

## ЗАЩИТА

Мы предлагаем защиту и регистрацию проектов, а также долгосрочную гарантию.

## МУЛЬТИ-ПРОИЗВОДСТВО

Вносить изменения в производственный процесс мы можем независимо ни от кого.

## БЫСТРОЕ РЕАГИРОВАНИЕ

Большой отдел продаж и персональные менеджеры всегда на связи.

## ЛОГИСТИКА

Мы присутствуем в разных регионах России, доставляем партии транспортном предприятия, а также удобными заказчику транспортными компаниями.

EMILINK.RU

**NTSS**

ГРУППА КОМПАНИЙ EMILINK

С НАМИ РЕАЛИЗУЮТСЯ ЛУЧШИЕ РЕШЕНИЯ